

DAIKIN



OPERATION MANUAL

SPLIT SYSTEM

Air Conditioner

MODELS

(Ceiling-mounted Multi flow Cassette type)

FCQ71DV3B

FCQ100DV3B

FCQ125DV3B

FCQ140DV3B

English

Deutsch

Français

Español

Italiano

Ελληνικά

Nederlands

Portugues

Русский

Thank you for purchasing this Daikin air conditioner. Carefully read this operation manual before using the air conditioner. It will tell you how to use the unit properly and help you if any trouble occurs. After reading the manual, file it away for future reference.

Vielen Dank für den Kauf einer Klimaanlage von Daikin. Bitte lesen Sie diese Bedienungsanleitung vor der Inbetriebnahme des Gerätes gründlich durch. Hier wird erklärt, wie das Gerät richtig eingesetzt wird und was bei Störungen zu tun ist. In dieser Anleitung wird nur das Innenaggregat beschrieben. Verwenden Sie diese Anleitung zusammen mit der Bedienungsanleitung des Außenaggregats. Nach dem Lesen der Anleitung legen Sie diese griffbereit zum Nachschlagen auf.

Nous vous remercions pour votre acquisition de ce climatiseur Daikin. Lisez attentivement ce manuel avant d'utiliser le climatiseur. Il vous expliquera comment vous servir correctement de l'appareil et vous guidera en cas de problème. Lorsque vous aurez lu le manuel, rangez-le afin de pouvoir vous y référer ultérieurement.

Le agradecemos la compra de este acondicionador de aire Daikin. Lea cuidadosamente el manual de funcionamiento antes de utilizar el acondicionador de aire. Dicho manual le indicará cómo utilizar adecuadamente la máquina y le ayudará en caso de avería. Después de leer el manual, consérvelo para consultas futuras.

La ringraziamo di aver acquistato questo condizionatore d'aria Daikin. Leggere attentamente questo manuale prima di avviare il condizionatore. Ciò permetterà di usare correttamente l'unità e di ottenere un aiuto in caso di anomalia di funzionamento. Dopo aver letto il manuale, conservarlo in un luogo accessibile per una futura necessità.

Σας ευχαριστούμε που αγοράσατε τη συσκευή κλιματισμού. Διαβάστε προσεκτικά αυτές τις οδηγίες χρήσης πριν να χρησιμοποιήσετε τη συσκευή κλιματισμού.

Θα σας πουν πως θα χρησιμοποιήσετε σωστά τη μονάδα και θα σας βοηθήσουν αν εμφανιστούν προβλήματα. Αφού διαβάσετε τις οδηγίες, βάλτε τις στο αρχείο σας για μελλοντική αναφορά.

Wij danken u voor de aankoop van deze Daikin airconditioner. Lees deze bedrijfshandleiding aandachtig door voordat u de airconditioner gebruikt. Het omvat uitleg over het correcte gebruik van de unit en biedt hulp in geval een storing mocht optreden. Gebruik deze handleiding voor verdere raadpleging.

Obrigado pela sua compra deste aparelho de ar condicionado Daikin.

Leia com atenção este manual de operação antes de proceder à utilização do aparelho de ar condicionado. Este indicará-lhe-a como deverá utilizar a unidade correctamente e ajudá-lo-á no caso de surgir qualquer problema. Depois de ler o manual, guarde-o num local seguro a fim de o poder consultar caso venha a ser preciso.

Спасибо за покупку данного кондиционера фирмы Daikin. До начала работы с кондиционером внимательно изучите данное руководство по эксплуатации. В нем излагаются правила надлежащего пользования устройством и приводятся рекомендации пользователю по поиску и устранению неисправностей. После изучения руководства сохраните его для обращений в будущем.

СОДЕРЖАНИЕ

1. ПОДГОТОВКА К РАБОТЕ	1
2. МЕРЫ ПРЕДОСТОРОЖНОСТИ.....	2
3. РАБОЧИЕ ДИАПАЗОНЫ	4
4. МЕСТО УСТАНОВКИ.....	4
5. ПРОЦЕДУРА ЭКСПЛУАТАЦИИ	5
6. ОПТИМАЛЬНОЕ ФУНКЦИОНИРОВАНИЕ...	6
7. ТЕХНИЧЕСКОЕ ОБСЛУЖИВАНИЕ (ДЛЯ ОБСЛУЖИВАЮЩЕГО ПЕРСОНАЛА).....	6
8. ОШИБОЧНЫЕ СИМПТОМЫ НАРУШЕНИЯ РАБОТЫ КОНДИЦИОНЕРА ..	8
9. ПОИСК НЕИСПРАВНОСТЕЙ	9

1. ПОДГОТОВКА К РАБОТЕ

Данное руководство по эксплуатации предназначено для рассматриваемой ниже системы со стандартным управлением. Перед началом работы проконсультируйтесь со своим дилером Daikin относительно правил эксплуатации, соответствующих типу и модели Вашей системы.

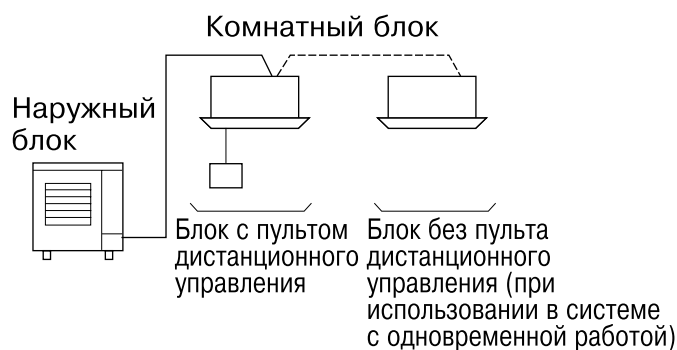

ПРИМЕЧАНИЕ

- Если приобретенный Вами блок управляется с помощью пульта дистанционного управления, см. также руководство по эксплуатации пульта дистанционного управления.

Если Ваша установка оснащена заказной системой управления, уточните у своего дилера Daikin соответствующий ей режим эксплуатации.

• Тип “с тепловым насосом”

Данная система обеспечивает охлаждение, обогрев, автоматический режим, режим сушки и режим вентилятора, а также режим программирования таймера.

МЕРЫ ПРЕДОСТОРОЖНОСТИ ДЛЯ СИСТЕМЫ С ГРУППОВЫМ УПРАВЛЕНИЕМ ИЛИ ДЛЯ СИСТЕМЫ УПРАВЛЕНИЯ С ДВУМЯ УДАЛЕННЫМИ КОНТРОЛЛЕРАМИ

В данной системе наряду с индивидуальным управлением (один пульт дистанционного управления управляет одним комнатным блоком) обеспечиваются два других варианта управления. Ознакомьтесь с приведенными ниже инструкциями, если Ваш блок относится к управляющей системе одного из указанных ниже типов.

• Система группового управления

Один пульт дистанционного управления управляет несколькими (макс. 16) комнатными блоками.

Для всех комнатных блоков установлены одни и те же характеристики.

• Система управления с двумя удаленными контроллерами

Два пульта дистанционного управления управляют одним комнатным блоком (в случае системы с групповым управлением – одной группой комнатных блоков). Блок эксплуатируется индивидуально.

ПРИМЕЧАНИЕ

- При изменении состава комбинации либо задании группового управления и с двумя пультами дистанционного управления обратитесь к своему дилеру Daikin.

Наименования и функции компонентов

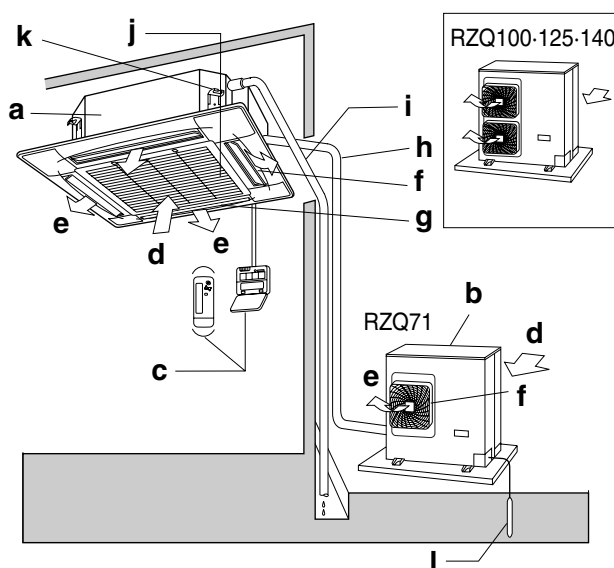

a	Комнатный блок
b	Наружный блок
c	Пульт дистанционного управления
d	Впуск воздуха
e	Выпускной воздух
f	Воздуховыпускное отверстие
g	Воздушная заслонка (в воздуховыпускном узле)
h	Трубопровод хладагента, провод электрического соединения
i	Дренажная труба
j	Воздухоприемник Встроенный воздушный фильтр для удаления пыли и грязи
k	Дренажное откачивающее устройство (встроенное) Конденсат, удаленный из помещения при охлаждении.
l	Провод заземления Провод к заземлению от наружного блока для предотвращения поражения электрическим током.

2. МЕРЫ ПРЕДОСТОРОЖНОСТИ

Для оптимального использования кондиционера и во избежание нарушений его работы вследствие неправильного обращения перед началом эксплуатации следует внимательно ознакомиться с данным руководством.

Данный кондиционер относится к категории “электроприборов, не предназначенных для общего пользования”.

- **Описываемые ниже меры предосторожности подразделяются на ПРЕДУПРЕЖДЕНИЯ и ПРЕДОСТЕРЕЖЕНИЯ. Эти меры имеют очень большое значение с точки зрения обеспечения безопасности. Соблюдайте все эти меры неукоснительно.**

⚠ ПРЕДУПРЕЖДЕНИЕ.....Возможны ситуации, в которых нарушение правил работы приводит к таким серьезным последствиям, как травмы или смерть.

⚠ ПРЕДОСТЕРЕЖЕНИЕ...Возможны ситуации, в которых нарушение правил работы может причинить материальный ущерб или привести к травмам, включая тяжелые.

- **После изучения данного руководства храните его всегда под рукой. Кроме того, при передаче оборудования новому пользователю проконтролируйте вручение ему данного руководства по эксплуатации.**

⚠ ПРЕДУПРЕЖДЕНИЕ

Остерегайтесь длительного прямого воздействия потока холодного воздуха на свое тело, избегайте переохлаждения.

Пренебрежение этим правилом может привести к болезни/потере трудоспособности.

При появлении признаков нарушения работы кондиционера (например, запаха от горения и т.д.), отключите электропитание и обратитесь к дилеру, у которого приобретен кондиционер.

Продолжение работы в этих условиях чревато отказами устройства, возгоранием либо поражением электрическим током.

По вопросам установки кондиционера консультируйтесь со своим дилером.

Самостоятельно выполненная неполная установка может привести к утечке воды, вызвать электрический удар и явиться причиной пожара.

По вопросам усовершенствований, ремонта и технического обслуживания обращайтесь к своему дилеру.

Не доведенные до конца усовершенствование, ремонт или техническое обслуживание могут вызвать утечку воды, электрический удар и пожар.

Не допускайте попадания пальцев, карандашей и т.п. в отверстие для впуска или выпуска воздуха и под лопасти вентилятора.

Вращающийся с высокой скоростью вентилятор может послужить причиной травмы.

В отношении утечки холодильного агента консультируйтесь со своим дилером.

Если кондиционер устанавливается в небольшом помещении, необходимо принять надлежащие меры к тому, чтобы количество любого вытекшего хладагента не превысило предельно допустимую концентрацию даже при его утечке. Если при утечке хладагента превышает предельно допустимый уровень концентрации, возможны несчастные случаи в связи с кислородной недостаточностью.

По вопросу установки компонентов, приобретаемых отдельно, обращайтесь к специалисту.

Следите за тем, чтобы отдельно приобретаемые компоненты соответствовали номенклатуре, утвержденной нашей компанией. Самостоятельно выполненная неполная установка может привести к протечкам воды, вызвать поражение электрическим током или возгорание.

По вопросам перемещения и повторной установки кондиционера обращайтесь к своему дилеру.

Неполная установка может привести к утечке воды, вызвать электрический удар и явиться причиной пожара.

Холодильный агент в кондиционере безопасен и обычно не вытекает. Если хладагент вытекает в помещении, его контакт с пламенем горелки, нагревателя или плиты может привести к образованию вредного газа.

Не пользуйтесь кондиционером до тех пор, пока специалист по сервисному обслуживанию не подтвердит завершение ремонта той части, из которой вытекает холодильный агент.

Не используйте предохранитель с номиналом, не соответствующим норме. Использование “жучка” и подобных приспособлений может привести к отказам или возгораниям.



ПРЕДОСТЕРЕЖЕНИЕ

Не пользуйтесь кондиционером в целях, отличных от его прямого назначения.

Запрещается пользоваться кондиционером для таких специфических применений, как хранение пищевых продуктов, уход за животными и растениями, обеспечение сохранности прецизионных машин и произведений искусства - это чревато возможной потерей качества.

Не снимайте воздуховыпускной узел наружного блока.

Открывающийся при этом доступ к вентилятору может привести к травмам.

При использовании кондиционера одновременно с горелками или обогревателями обеспечьте достаточную вентиляцию.

Недостаточная вентиляция может приводить к несчастным случаям в связи с кислородной недостаточностью.

Контролируйте и обеспечивайте, чтобы длительное использование не приводило к повреждению блоков фундамента.

Если допустить их повреждение, падение блока может вызвать травму.

Нельзя ни помещать вблизи кондиционера аэрозольную упаковку с воспламеняемым веществом, ни распылять это вещество.

Эти действия могут привести к пожару.

Перед чисткой выключите кондиционер и выньте шнур электропитания из сетевой розетки.

В противном случае может произойти поражение электрическим током или получение травмы.

Не следует работать с кондиционером влажными руками.

Возможно поражение электрическим током.

Не помещайте под комнатный блок предметы, которые могут быть повреждены водой.

Если влажность достигает 80% или засоряется дренажный выход, возможны конденсация влаги и образование капель.

Не устанавливайте горелку или обогреватель в местах, находящихся под прямым воздействием потока воздуха из кондиционера.

Это может привести к неполному сгоранию в горелке или обогревателе.

Не позволяйте детям забираться на наружный блок или ставить на него какие-либо предметы.

Падение ребенка или обрушение блока может привести к травме.

Не допускайте прямого воздействия выходного потока воздуха на животных или растения.

Возможно неблагоприятное воздействие на животных и растения.

Запрещается промывать кондиционер водой.

Это может привести к поражению электрическим током или пожару.

Не устанавливайте кондиционер в тех местах, где может произойти утечка воспламеняемого газа.

Утечка и накапливание газа вблизи кондиционера могут привести к пожару.

Проконтролируйте установку выключателя тока утечки заземления.

Отсутствие этого выключателя может привести к поражению электрическим током или пожару.

Проверьте электрическое заземление кондиционера.

Не соединяйте заземляющий проводник с газовыми и водопроводными трубами, молниеотводом и с заземляющим проводом телефонной цепи.

Ненадежное заземление может привести к поражению электрическим током.

Выполните прокладку дренажных труб для обеспечения полного дренажа.

Неполная прокладка труб может привести к протечкам воды.

Устройство не предназначено для использования маленькими детьми или слабыми людьми без наблюдения.

За маленькими детьми необходимо следить, чтобы они не играли с устройством.

3. РАБОЧИЕ ДИАПАЗОНЫ

Если температура или влажность выходят за указанные ниже пределы, возможно срабатывание предохранительных устройств и прекращение работы кондиционера, а также протечки воды из комнатного блока.

ОХЛАЖДЕНИЕ

НАРУЖНЫЙ БЛОК	КОМНАТНАЯ		НАРУЖНАЯ ТЕМПЕРАТУРА		
	ТЕМПЕРАТУРА	ВЛАЖНОСТЬ			
RZQ71					
100	D	от 18	80 % или ниже	D	от -15
125	B	до 37			
140	W	от 12			
	B	до 28		B	до 50

НАГРЕВ

НАРУЖНЫЙ БЛОК	КОМНАТНАЯ ТЕМПЕРАТУРА		НАРУЖНАЯ ТЕМПЕРАТУРА	
RZQ71			D	от -19,5 до 21
100	D	от 10 до 27	B	
125	B		W	от -20 до 15,5
140			B	

DB: Температура сухого термометра

WB: Температура смоченного термометра

Установочный диапазон температур пульта дистанционного управления составляет от 16 °C до 32 °C.

4. МЕСТО УСТАНОВКИ

Выбор места установки

- Кондиционер установлен в хорошо проветриваемом помещении и нет препятствий для его работы?
- Не устанавливайте кондиционер в следующих местах:
 - а. С высоким содержанием минеральных масел, например, смазочно-охлаждающих жидкостей
 - б. С высоким содержанием солей, например, в прибрежной полосе
 - в. С наличием сульфурованного газа, например, выделяемого горячими источниками
 - г. При опасности больших скачков напряжения, например, на фабрике или заводе
 - д. На автомобилях и судах

- ф. В местах с высокой концентрацией в воздухе пара или масла, например, в местах приготовления пищи и т.п.
- г. В местах работы установок, генерирующих электромагнитные волны
- h. В местах с высокой концентрацией в воздухе кислотных и/или щелочных дымов или паров

• Приняты ли меры защиты от снега?

За подробностями обратитесь к своему дилеру.

Выполнение электрической проводки

- **Выполнение любых работ по электрическому монтажу следует доверять только электрику с соответствующим допуском.**
Для выполнения проводки обращайтесь к своему дилеру. Запрещается выполнять проводку самостоятельно.
- **Убедитесь в том, что для данного кондиционера предусмотрен отдельный источник питания, и что все электрические операции выполняются квалифицированным персоналом с соблюдением местных законов и нормативных актов.**

Уделяйте внимание также эксплуатационным шумам

- **Соответствует ли выбранное место указанным ниже требованиям?**
 - а. Место, способное выдержать вес кондиционера, обеспечить низкий уровень эксплуатационного шума и вибрации.
 - б. Предусмотрено пространство для отвода горячего потока воздуха из воздуховыпускного отверстия наружного блока и для поглощения эксплуатационных шумов.
- **Обеспечивается ли отсутствие препятствий вблизи воздуховыпускного отверстия наружного блока?**
Препятствия могут привести к ухудшению рабочих характеристик и усилению эксплуатационных шумов.
- **При появлении аномальных шумов во время работы проконсультируйтесь со своим дилером.**

Оценка эффективности дренажного трубопровода

- Имеющийся дренажный трубопровод способен полностью обеспечить дренаж?

Если при кондиционировании воздуха не обеспечивается надлежащий дренаж из наружных дренажных труб, возможно засорение труб пылью и грязью. Это может привести к протечке воды из наружного блока. В этом случае выключите кондиционер и обратитесь за помощью к своему дилеру или в центр обслуживания.

5. ПРОЦЕДУРА ЭКСПЛУАТАЦИИ

- Процедура эксплуатации
Прочтите руководство по эксплуатации, входящее в комплект поставки пульта дистанционного управления.
- Рабочие процедуры различаются в зависимости от типа - "с тепловым насосом" и "только для охлаждения". Для уточнения типа Вашей системы обратитесь к дилеру Daikin.
- Для защиты блока устанавливайте основной выключатель питания в рабочее положение за 6 часов до начала работы.
- Если основной источник питания отказывает во время работы, перезапуск выполняется автоматически после восстановления питания.



КОРРЕКТИРОВКА НАПРАВЛЕНИЯ ВОЗДУШНОГО ПОТОКА

Нажмите кнопку НАПРАВЛЕНИЕ ВОЗДУШНОГО ПОТОКА, чтобы изменить направление потока воздуха.

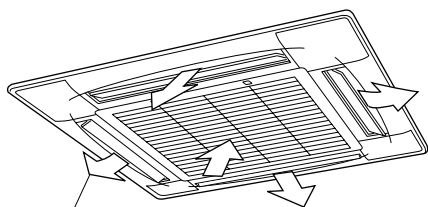

Регулировка по вертикали

- Предельное положение задвижки можно изменить. За подробностями обратитесь к своему дилеру Daikin.

Нажмите кнопку КОРРЕКТИРОВКА НАПРАВЛЕНИЯ ВОЗДУШНОГО ПОТОКА с целью выбора направления потока воздуха, как показано ниже.

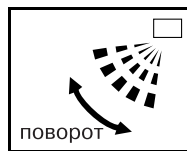

Индикатор ЗАДВИЖКА ВОЗДУШНОГО ПОТОКА поворачивается, как показано ниже, и направление воздушного потока непрерывно изменяется. (Настройка автоматического поворота)



Нажмите кнопку КОРРЕКТИРОВКА НАПРАВЛЕНИЯ ВОЗДУШНОГО ПОТОКА с целью выбора требуемого направления потока воздуха.

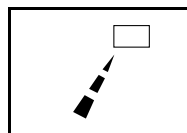

Развертывание пиктограммы задвижки воздушного потока прекращается и направление воздушного потока фиксируется. (Задание фиксированного направления воздушного потока)

ПЕРЕМЕЩЕНИЕ ЗАДВИЖКИ ВОЗДУШНОГО ПОТОКА

В указанных ниже условиях микро-ЭВМ регулирует направление воздушного потока, которое может отличаться от индицируемого.

Режим работы	Охлаждение	Нагрев
Условия эксплуатации	<ul style="list-style-type: none"> • При непрерывной работе в направлении горизонтального потока воздуха. 	<ul style="list-style-type: none"> • При температуре в помещении выше заданной температуры • Во время операции размораживания. (Воздух выдувается по горизонтали во избежание прямого обдувания холодным воздухом присутствующих в помещении лиц.)

Режим работы включает в себя автоматический режим.

6. ОПТИМАЛЬНОЕ ФУНКЦИОНИРОВАНИЕ

Для обеспечения надлежащего функционирования системы соблюдайте приведенные ниже меры предосторожности.

- Отрегулируйте температуру в помещении в расчете на создание благоприятной среды. Исключите избыточные нагрев или охлаждение.
- С помощью занавесок или жалюзи защитите помещение от попадания прямого солнечного света на период выполнения операции охлаждения.
- Регулярно проветривайте помещение. При пользовании блоком в течение длительных периодов времени следите за надлежащим проветриванием помещения.
- Держите двери и окна закрытыми. Если оставить двери и окна открытыми, выпуск воздуха из кондиционируемого помещения приведет к снижению эффекта охлаждения и обогрева.
- Не располагайте другие обогреватели непосредственно под комнатным блоком. Они могут деформироваться под действием тепла.
- Ни в коем случае не помещайте какие-либо предметы около отверстия для впуска или выпуска воздуха блока. Это может привести к разрушению эффекта или к останову работы.
- Если блок не используется в течение длительного времени, выключайте основной источник питания. Если основной источник питания включен, некоторая электрическая мощность потребляется даже при неработающей системе. Выключайте основной источник питания в целях экономии энергии. При следующем включении переведите выключатель основного источника питания в рабочее положение за 6 часов до начала работы с целью обеспечения плавного установления рабочего режима. (См. «ТЕХНИЧЕСКОЕ ОБСЛУЖИВАНИЕ».)
- Когда на дисплее появится сообщение “” (ВРЕМЯ ДЛЯ ОЧИСТКИ ВОЗДУШНОГО ФИЛЬТРА), попросите квалифицированного специалиста по обслуживанию произвести очистку фильтров (См. главу ТЕХНИЧЕСКОЕ ОБСЛУЖИВАНИЕ).

7. ТЕХНИЧЕСКОЕ ОБСЛУЖИВАНИЕ (ДЛЯ ОБСЛУЖИВАЮЩЕГО ПЕРСОНАЛА)

ВЫПОЛНЕНИЕ ТЕХНИЧЕСКОГО ОБСЛУЖИВАНИЯ РАЗРЕШАЕТСЯ ТОЛЬКО КВАЛИФИЦИРОВАННОМУ ОБСЛУЖИВАЮЩЕМУ ПЕРСОНАЛУ

ВАЖНОЕ ЗАМЕЧАНИЕ!

- **ПЕРЕД РАБОТАМИ, ТРЕБУЮЩИМИ ДОСТУПА К ОКОНЕЧНЫМ УСТРОЙСТВАМ, НЕОБХОДИМО ОТКЛЮЧИТЬ ВСЕ ЦЕПИ ЭЛЕКТРОПИТАНИЯ**
- Перед чисткой кондиционера обеспечьте прекращение работы и отключение питания с помощью выключателя. В противном случае возможны поражение электрическим током или травма.
- Не промывайте кондиционер водой. Это может привести к поражению электрическим током.
- Будьте осторожны на строительных лесах или козлах. При работе на высоте необходимо соблюдать меры предосторожности.

ИНСТРУКЦИИ ПО ЧИСТКЕ ВОЗДУШНОГО ФИЛЬТРА

Наступление времени для чистки воздушного фильтра обозначается индикацией на дисплее “” (ВРЕМЯ ДЛЯ ОЧИСТКИ ВОЗДУШНОГО ФИЛЬТРА).

Это указывает на возможность продолжения работы в течение определенного времени. При установке блока в помещении с сильно загрязненным воздухом необходимо повышать частоту операций очистки. Если не удастся удалить грязь, замените воздушный фильтр. (Для замены воздушного фильтра обратитесь к своему дилеру.)

1. Откройте решетку на воздухозаборнике.

Плавно опускайте ее, одновременно нажимая на две кнопки, расположенные на двух отметках. (Выполните те же действия для закрывания.)

Рис. 1

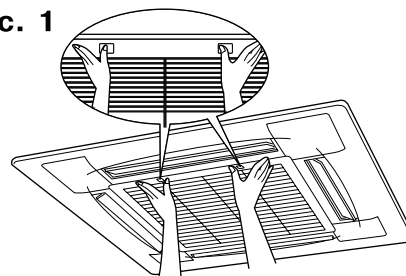

2. Снимите воздушные фильтры

Потяните за крюк воздушного фильтра наружу вниз в диагональном направлении, и достаньте фильтр.

Рис. 2

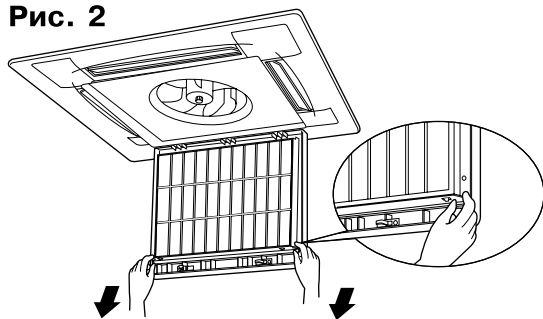

3. Очистите воздушный фильтр.

Воспользуйтесь пылесосом **А)** или промойте воздушный фильтр водой **В).**

А)Использование пылесоса



В)Промывка водой

Если фильтр сильно загрязнен, воспользуйтесь мягкой щеткой и нейтральным моющим средством.



Удалите воду и просушите фильтр в тени.

ПРИМЕЧАНИЕ

- Промывайте фильтр водой с температурой не выше 50°C - иначе возможны обесцвечивание и/или деформация.
- Оберегайте фильтр от воздействия огня, поскольку он может воспламениться.

4. Закрепите воздушный фильтр

(1)Подвесьте воздушный фильтр к выступу на решетке для просушивания.

(2)Приблизьте нижнюю часть воздушного фильтра к выступу в нижней части решетки для просушивания и зафиксируйте воздушный фильтр в этом положении.

Рис. 3

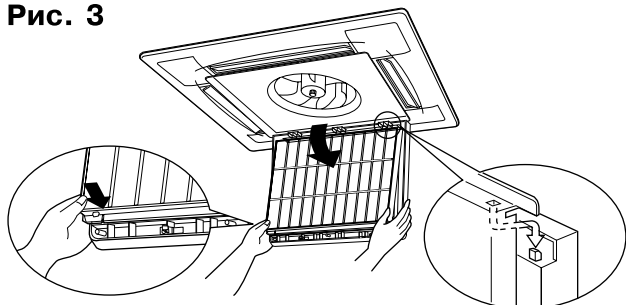

5. Закройте решетку для просушивания.

См. пункт № 1.

6. После включения питания нажмите кнопку СБРОС СООБЩЕНИЯ О ЗАМЕНЕ ФИЛЬТРА.

Сообщение “ВРЕМЯ ДЛЯ ОЧИСТКИ ВОЗДУШНОГО ФИЛЬТРА” на дисплее гаснет.

ИНСТРУКЦИИ ПО ЧИСТКЕ ВОЗДУХОВЫПУСКНОГО УЗЛА И НАРУЖНЫХ ПАНЕЛЕЙ

- Выполняйте чистку мягкой тканью.
- При удалении пятен пользуйтесь водой или нейтральным моющим средством.
- Если клапан очень загрязнен, достаньте его, как показано ниже, и почистите или замените его.
(Для замены задвижки обратитесь к своему дилеру.)

ПРИМЕЧАНИЕ

- Не используйте керосин, бензин, растворитель, полировочную пудру, жидкий инсектицид. Это может вызвать обесцвечивание или коробление поверхностей.
- Не допускайте увлажнения комнатного блока. Это может вызвать поражение электрическим током или возгорание.
- При промывке лопастей водой пользуйтесь щеткой с осторожностью. Возможно отслаивание поверхностной изоляции.
- Не используйте для очистки воздушных фильтров и наружных панелей воду с температурой 50°C и выше.

ИНСТРУКЦИИ ПО ЧИСТКЕ РЕШЕТКИ НА ВСАСЕ

1. Откройте решетку на воздухозаборнике.

Плавно опускайте ее, одновременно нажимая на две кнопки, расположенные на двух отметках. (Выполните те же действия для закрывания.)

Рис. 4

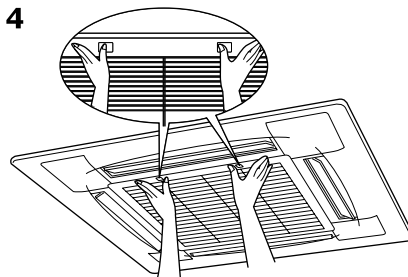

- 2. Отсоедините решетку от крепления.**
Откройте решетку для просушивания под углом 45 градусов и поднимите ее вверх.

Рис. 5

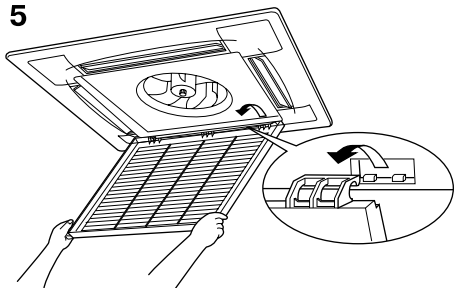

- 3. Отделите воздушный фильтр.**
См. раздел “ИНСТРУКЦИИ ПО ЧИСТКЕ ВОЗДУШНОГО ФИЛЬТРА”. (См. рис. 2)

- 4. Очистите решетку для просушивания.**

Воспользуйтесь мягкой щеткой и водой или нейтральным моющим средством, затем тщательно просушите решетку.



• **При очень сильном загрязнении**
Нанесите прямо на поверхность моющее средство для очистки вентиляторов или печей, подождите 10 минут и далее промойте поверхность водой.

- 5. Установите воздушный фильтр на место.**
См. раздел “ИНСТРУКЦИИ ПО ЧИСТКЕ ВОЗДУШНОГО ФИЛЬТРА” (См. рис. 3)

- 6. Прикрепите решетку на воздухозаборнике.**
См. пункт № 2.

- 7. Закройте решетку на воздухозаборнике.**
См. пункт № 1.

ВКЛЮЧЕНИЕ ПОСЛЕ ДЛИТЕЛЬНОГО ПРОСТОЯ

Проконтролируйте следующее

- Убедитесь в том, что отверстия для впуска и выпуска воздуха не закрыты. Удалите все препятствия.
- Проконтролируйте наличие заземления. Убедитесь в отсутствии обрывов проводов. При обнаружении любых неполадок обращайтесь к дилеру.

Очистите воздушный фильтр и наружные панели.

- После чистки воздушного фильтра не забудьте установить его на место.

Переведите основной выключатель питания в рабочее положение.

- При переводе в рабочее состояние основного выключателя питания включается дисплей пульта дистанционного управления.
- Для защиты блока устанавливайте основной выключатель питания в рабочее положение по меньшей мере за 6 часов до начала работы.

РЕКОМЕНДУЕМЫЕ ДЕЙСТВИЯ ПРИ ВЫКЛЮЧЕНИИ СИСТЕМЫ НА ДЛИТЕЛЬНОЕ ВРЕМЯ

Включите РЕЖИМ ВЕНТИЛЯТОРА на полдня и просушите блок.

- Прочтите руководство по эксплуатации, входящее в комплект поставки пульта дистанционного управления.

Отключите питание.

- Если основной источник питания включен, некоторая электрическая мощность потребляется даже при неработающей системе. Выключайте питание в целях экономии энергии.
- При переводе в нерабочее состояние основного выключателя питания гаснет дисплей пульта дистанционного управления.

Очистите воздушный фильтр и наружную поверхность.

- Проследите за тем, чтобы после очистки воздушный фильтр был помещен обратно на свое место. См. “ТЕХНИЧЕСКОЕ ОБСЛУЖИВАНИЕ”.

8. ОШИБОЧНЫЕ СИМПТОМЫ НАРУШЕНИЯ РАБОТЫ КОНДИЦИОНЕРА

Перечисленные ниже симптомы не означают нарушения работы кондиционера.

I. СИСТЕМА НЕ РАБОТАЕТ

- **Система не перезапускается немедленно после нажатия кнопки ВКЛ/ВЫКЛ.**

Если светится лампочка индикации работы, система находится в нормальном состоянии.

Система не перезапускается немедленно ввиду срабатывания предохранительного устройства с целью предотвращения перегрузки системы. По истечении 3 минут система автоматически включается заново.

- Система не перезапускается сразу после возврата кнопки **УСТАНОВКА ТЕМПЕРАТУРЫ** в исходное состояние после ее нажатия.
Если горит светодиод РАБОТА, система находится в нормальном состоянии. Система не перезапускается немедленно ввиду срабатывания предохранительного устройства с целью предотвращения перегрузки системы. По истечении 3 минут система автоматически включается заново.
- Система не запускается при отображении на дисплее индикатора “” (**РЕЖИМ ЦЕНТРАЛИЗОВАННОГО УПРАВЛЕНИЯ**), который мигает в течение нескольких секунд после нажатия кнопки режима. Это связано тем, что система находится под централизованным управлением. Мигание на дисплее указывает на невозможность управления системой с пульта дистанционного управления.
- Система не запускается сразу же после включения источника питания. Выждите одну минуту, пока микро-ЭВМ подготовится к работе.

II. БЛОКОМ ИСПУСКАЕТСЯ БЕЛЫЙ ТУМАН

- При выполнении операции охлаждения в условиях высокой влажности. (в местах с содержанием масла или пыли)
Если внутренняя часть комнатного блока чрезмерно загрязнена, распределение температур внутри помещения становится неравномерным. Необходимо очистить комнатный блок изнутри. Обратитесь к своему дилеру Daikin за подробными сведениями о чистке блока. Для выполнения данной операции требуется квалифицированный специалист по обслуживанию.
- При переключении системы на операцию нагрева после операции размораживания
Генерируемая при РАЗМОРАЖИВАНИИ влага превращается в выпускаемый пар.

III. ШУМ КОНДИЦИОНЕРОВ

- Звонящий звук после включения блока.
Данный звук генерируется работающим регулятором температуры. Примерно через минуту он должен затихнуть.
- При работе системы в режиме **ОХЛАЖДЕНИЯ** или **РАЗМОРАЖИВАНИЯ** прослушивается непрерывный шипящий звук.
Этот звук создается холодильным газом, протекающим как через комнатный, так и через наружный блоки.

- Шипящий звук, прослушиваемый при запуске или сразу после прекращения работы либо возникающий при запуске или немедленно после останова режима **РАЗМОРАЖИВАНИЯ**.
Этот шум хладагента появляется при прекращении или при изменении потока.
- Непрерывный тихий шипящий звук свидетельствует о том, что система находится в режиме **ОХЛАЖДЕНИЯ** или об останове системы.
Шум прослушивается в процессе работы дренажного насоса.
- Писк прослушивается в процессе работы системы или после прекращения ее работы.
Данный шум создается сжатием и расширением пластмассовых деталей при изменении температуры.

IV. ПЫЛЬ ИЗ БЛОКОВ

- Блоки, включаемые в работу после длительного простоя, могут испускать пыль.
Испускается пыль, поглощенная блоком.

V. БЛОКИ СПОСОБНЫ ИЗДАВАТЬ ЗАПАХИ

Блок может поглощать запахи из помещений, от мебели, от сигарет и затем испускать их заново.

VI. НА ЖИДКОКРИСТАЛЛИЧЕСКОМ ДИСПЛЕЕ ПУЛЬТА ДИСТАНЦИОННОГО УПРАВЛЕНИЯ ВЫСВЕЧИВАЕТСЯ “00”

- Это происходит сразу после включения основного источника питания.
Это свидетельствует о нормальном состоянии пульта дистанционного управления. Вскоре индикация прекращается.

9. ПОИСК НЕИСПРАВНОСТЕЙ

- I. Если возникает одно из перечисляемых ниже нарушений работы, предпринимайте указанные ниже действия и обращайтесь к своему дилеру Daikin.

Ремонт системы необходимо поручать квалифицированному специалисту по обслуживанию.

⚠ ПРЕДУПРЕЖДЕНИЕ

При появлении признаков нарушения работы кондиционера (например, запаха горения), выньте из розетки штепсель шнура питания и обратитесь к своему дилеру.

Продолжение работы в этих условиях чревато возможностью отказа устройства, поражения электрическим током и пожара.

- Если часто срабатывает предохранительное устройство (предохранитель, выключатель или прерыватель тока утечки заземления) либо нарушается работа выключателя
Действие: Переведите основной выключатель питания в нерабочее положение.
- Если из блока вытекает вода;
Действие: Прекратите работу.
- Если на дисплее отображается “” (КОНТРОЛЬ), “№ БЛОКА”, при этом мигает светодиод РАБОТА и высвечивается “КОД НЕИСПРАВНОСТИ”.

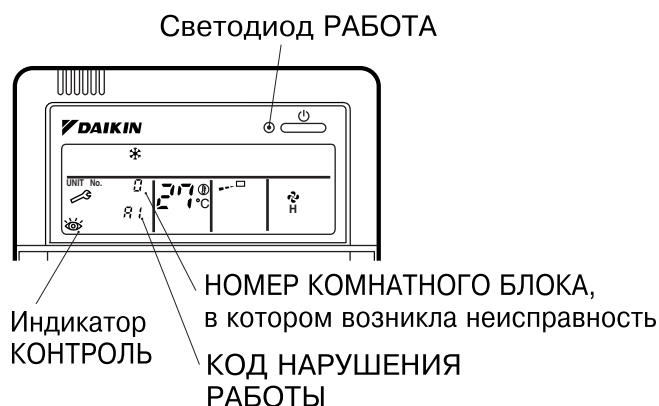

Действие: Обратитесь к своему дилеру Daikin и проинформируйте его о сообщениях дисплея.

II. Если система не работает надлежащим образом помимо указанных выше случаев и при этом нет видимых проявлений ни одного из перечисленных выше нарушений работы, исследуйте систему согласно указанным ниже процедурам.

1. Если система не работает вообще.

- Проконтролируйте возможное нарушение подачи питания.
Дождитесь восстановления питания. Если питание отказывает в процессе работы, система автоматически перезапускается сразу после восстановления работы источника питания.
- Проконтролируйте возможное перегорание предохранителя или срабатывание выключателя.
Замените предохранитель или установите выключатель в рабочее положение.

2. Если система останавливается после включения в работу.

- Проконтролируйте возможное закрытие отверстия для впуска или выпуска воздуха наружного или комнатного блока посторонними предметами.
Удалите препятствие и восстановите нормальную вентиляцию.
- Проконтролируйте возможное засорение воздушного фильтра.
Поручите квалифицированному специалисту чистку воздушных фильтров (см. “ТЕХНИЧЕСКОЕ ОБСЛУЖИВАНИЕ”).

3. Система работает, но не обеспечивает достаточное охлаждение или обогрев.

- Если отверстие для впуска или выпуска воздуха наружного или комнатного блока закрыто посторонними предметами.
Удалите препятствие и обеспечьте нормальную вентиляцию.
- Если засорен воздушный фильтр.
Поручите квалифицированному специалисту чистку воздушных фильтров (см. “ТЕХНИЧЕСКОЕ ОБСЛУЖИВАНИЕ”).
- Если неправильно установлена температура.
- Если с помощью кнопки СКОРОСТЬ ВЕНТИЛЯТОРА выбрана НИЗКАЯ СКОРОСТЬ.
- Если для воздушного потока задан несоответствующий угол (см. “КОРРЕКТИРОВКА НАПРАВЛЕНИЯ ВОЗДУШНОГО ПОТОКА”).
- Если открыты двери или окна. Закройте двери и окна для защиты помещения от ветра.
- Если в помещение проникает прямой солнечный свет (при охлаждении).
Воспользуйтесь занавесями или жалюзи.
- Если в помещении присутствует слишком много людей (при охлаждении).
При слишком большом выделении тепла в помещении эффективность охлаждения снижается.
- Проверьте возможную избыточность источника обогрева помещения (при охлаждении).
При слишком большом выделении тепла в помещении эффективность охлаждения снижается.

DAIKIN INDUSTRIES, LTD.

Head office:
Umeda Center Bldg., 4-12, Nakazaki-Nishi 2-chome,
Kita-ku, Osaka, 530-8323 Japan

Tokyo office:
JR Shinagawa East Bldg., 18-1, Konan
2-chome, Minato-ku, Tokyo, 108-0075 Japan

DAIKIN EUROPE NV

Zandvoordestraat 300, B-8400 Oostende, Belgium